

Canon

Zoemini C



Tlačiareň s fotoaparátom na okamžitú tlač
Používateľská príručka

OBSAH

BEZPEČNOSTNÉ INFORMÁCIE	str. 3
PREHL'AD	str. 4
Dodávané položky	
Funkcie produktu	
NASTAVENIE	str. 5-8
Nabíjanie	
Vkladanie papiera	
Externá pamäť	
PREVÁDZKA	str. 9-12
Zapnutie/vypnutie	
Fotografovanie	
Hľadáček	
Pomer strán	
Tlač a opakovaná tlač	
Indikátor LED	
Riešenie problémov	
TECHNICKÉ PARAMETRE	str. 13

BEZPEČNOSTNÉ INFORMÁCIE

PREČÍTAJTE SI PRED POUŽÍVANÍM

Skôr ako začnete používať zariadenie, prečítajte si nasledujúce pokyny a bezpečnostné opatrenia.

Regulačné a ďalšie bezpečnostné informácie nájdete v hárku s regulačnými a bezpečnostnými informáciami, ktorý je súčasťou balenia.

RMN : PP3001

Regulačné identifikačné číslo modelu je priradené na regulačný identifikačný účel

VAROVANIE

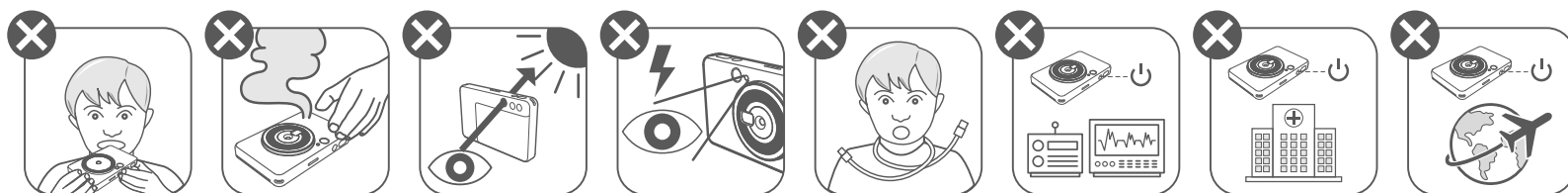

- Nenechávajte v dosahu detí a batoliat. Nesprávne používanie tohto produktu môže spôsobiť udusenie alebo nehodu.
- Zariadenie okamžite prestaňte používať, ak z neho vychádza dym alebo zvláštny zápach, prípadne sa chová nezvyčajne iným spôsobom.
- Nepozerajte sa cez hľadáčik ani objektív na slnko ani iné jasné svetlá. Mohli by ste oslepnúť alebo si spôsobiť problémy so zrakom.
- Neodpaľujte blesk v blízkosti očí. Môžete tým poškodiť zrak.
- Remienok omotaný okolo krku dieťaťa môže viesť k uduseniu. Ak produkt používa napájací kábel, omylom omotaný kábel okolo krku dieťaťa môže viesť k uduseniu.
- Zariadenie vypnite na miestach, kde je zakázané používanie fotoaparátu. Elektromagnetické vlny emitované fotoaparátom môžu rušiť činnosť elektronických prístrojov a iných zariadení. Buďte opatrní pri používaní produktu na miestach, kde je používanie elektronických zariadení obmedzené, napríklad v lietadlách a zdravotníckych zariadeniach.

UPOZORNENIE

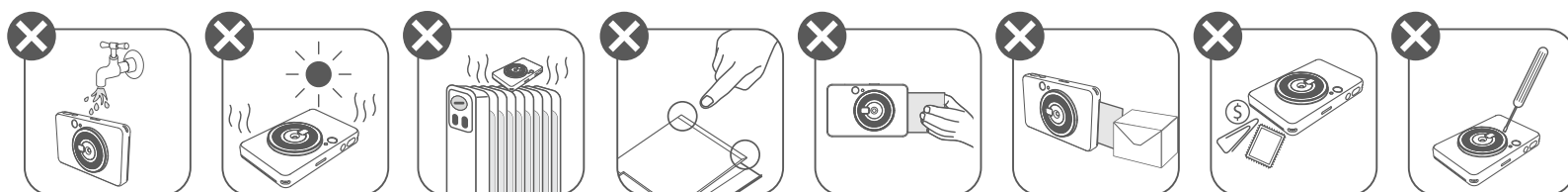

- Pri prevádzke v extrémnom počasí nemusí tlačiareň fungovať. Skôr než začnete opätovne tlačiť, nechajte teplotu zariadenia dosiahnuť odporúčanú prevádzkovú teplotu 15 až 32 °C.
- Zariadenie nabíjajte pri odporúčanej teplote 15 až 32 °C.
- Na čistenie zariadenia používajte mäkkú, suchú handričku. Nečistite ho vlhkou handričkou ani prchavými kvapalinami, napríklad riedidlom.
- Nechávajte vrchný kryt zatvorený, aby sa zabránilo vniknutiu prachu a iných častíc dovnútra zariadenia.
- Ak zariadenie nefunguje správne, obráťte sa na predajcu, od ktorého ste ho kúpili, alebo na servis a podporu spoločnosti Canon na adrese <https://www.canon.sk/support>.
- Nikdy nevystavujte batériu vysokej teplote, priamemu teplu ani ju nelikvidujte spaľovaním.
- Elektromagnetické rušenie alebo elektrostatický výboj môže spôsobiť poruchu zariadenia, prípadne vymazanie alebo zmenu pamäte. Ak k tomu dôjde, pomocou špendlíka alebo podobného predmetu stlačte tlačidlo obnovenia naspodku zariadenia.

PREHL'AD

DODÁVANÉ POLOŽKY

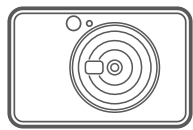

Tlačiareň
s fotoaparátom na
okamžitú tlač



Stručná príručka



Hárkok
s regulačnými
a bezpečnostnými
informáciami

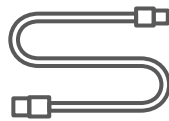

Kábel USB



Fotografický papier
CANON ZINK™
(10 hárkov)



Remienok
na zápästie

FUNKCIE PRODUKTU

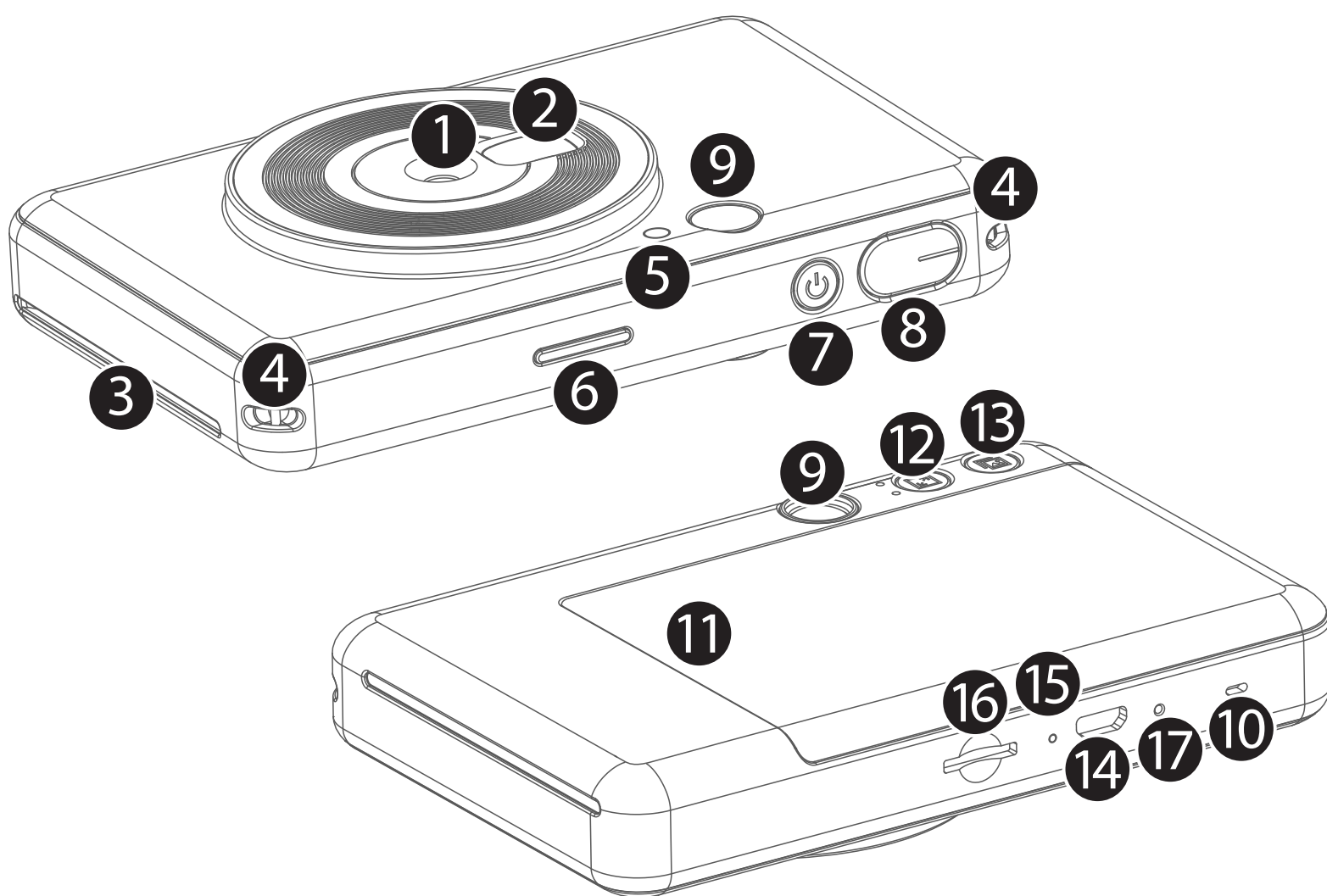

- 1 Objektív fotoaparátu
- 2 Zrkadlo na autoportréty
- 3 Výstupný otvor tlače
- 4 Otvor na remienok
- 5 Blesk
- 6 Indikátor LED stavu
- 7 Tlačidlo napájania
- 8 Tlačidlo spúšte
- 9 Hľadáčik
- 10 Reproduktor
- 11 Kryt tlačiarne
- 12 Tlačidlo pomeru strán
- 13 Tlačidlo opakovanej tlače
- 14 Port Micro USB
- 15 Indikátor LED stavu nabíjania
- 16 Otvor na kartu MicroSD (až 256 GB)
- 17 Tlačidlo obnovenia

* Ak chcete obnoviť nastavenia zariadenia, stlačte pomocou špendlíka.

NASTAVENIE

NABÍJANIE

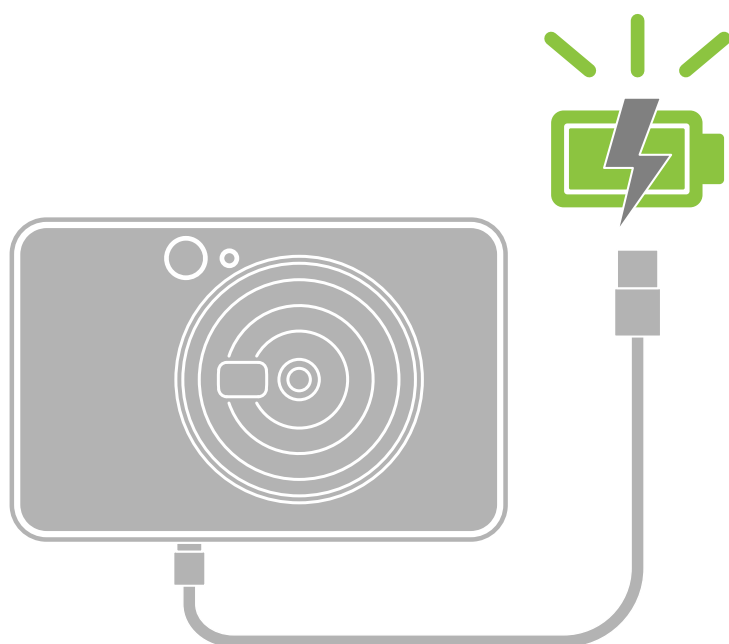

Indikátor LED stavu nabíjania

Nabíjanie : Červený



Plná kapacita : Zelený



Zariadenie má zabudovanú batériu. Skôr než zariadenie začnete používať, úplne ho nabite pomocou dodaného kábla USB.

- 1 Zasuňte menší koniec dodaného kábla USB do zariadenia a druhý koniec do nabíjateľného adaptéra USB.
- 2 Indikátor LED nabíjania sa rozsvieti načerveno, čím signalizuje nabíjanie.
- 3 Po úplnom nabití sa indikátor LED nabíjania rozsvieti nazeleno.
 - Čas prevádzky sa môže líšiť v závislosti od stavu batérie, prevádzkového stavu a podmienok prostredia.

! POZNÁMKA

Informácie o kábli USB

PRI NABÍJANÍ ZAOBCHÁDZAJTE S KÁBLOM USB OPATRNE

- Na kábel neumiestňujte žiadne ťažké predmety.
- Kábel USB neumiestňujte do blízkosti zdroja tepla.
- Kábel nepoškrabte, nepoškodzujte, neskrúcajte ani zaň neťahajte nadmernou silou.
- Kábel nezapájajte ani neodpájajte mokrými rukami.
- Vyhýbajte sa príliš vysokej či nízkej teplote alebo vlhkosti.
- Po nabíjaní odpojte kábel USB od napájacieho zdroja.
- Na nabíjanie používajte dodaný kábel USB.

VKLADANIE PAPIERA

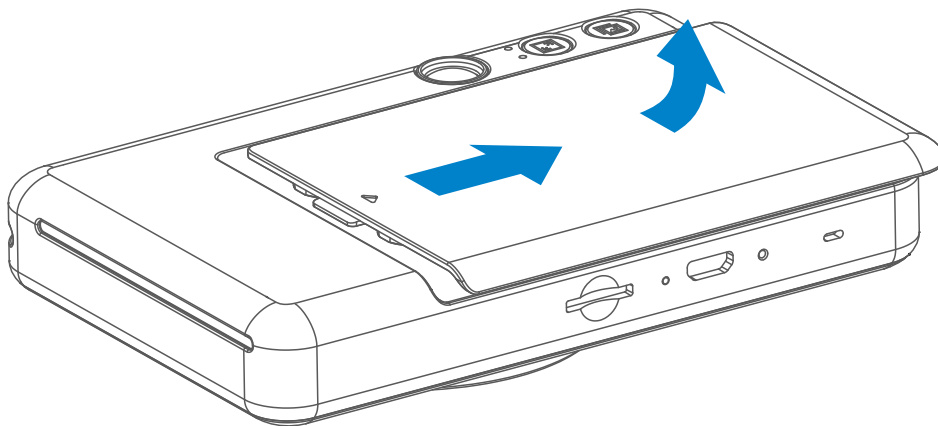

- 1 Snímte kryt posunutím dopredu v smere šípky.

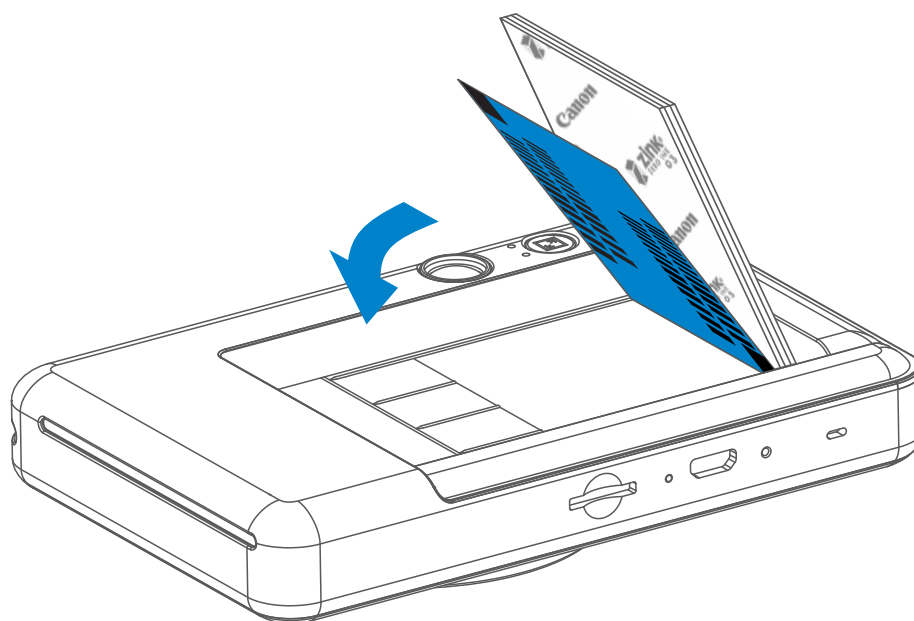

- 2 Otvorte jedno vrečko fotografického papiera (10 hárkov + modrý SMART SHEET™).
- 3 Do priečinka na fotografický papier vložte všetkých 10 hárkov fotografického papiera a jeden hárok SMART SHEET™.
- Fotografický papier naskladajte na modrý SMART SHEET™ a uistite sa, že modrý čiarový kód a logá fotografického papiera smerujú nadol.

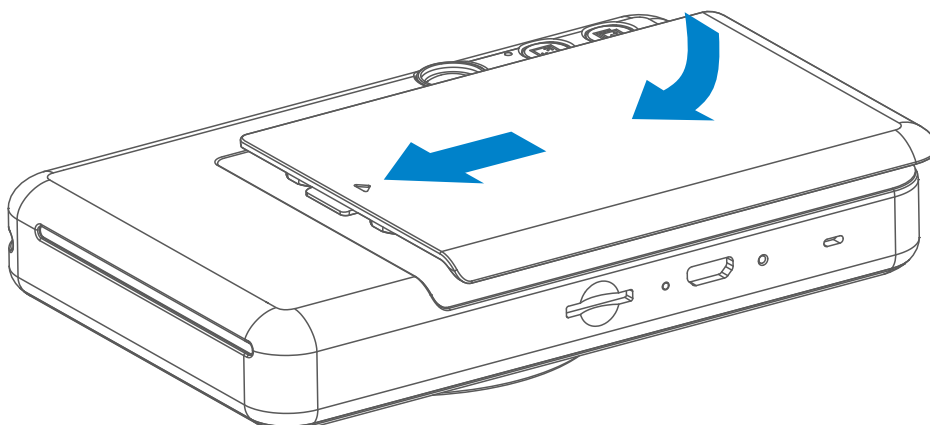

- 4 Zložte vrchný kryt späť na zariadenie. Po správnom zatvorení by mal zacvaknúť na miesto.
- Modrý SMART SHEET™ sa pred prvou tlačou automaticky pošle cez zariadenie.

EXTERNÁ PAMÄŤ

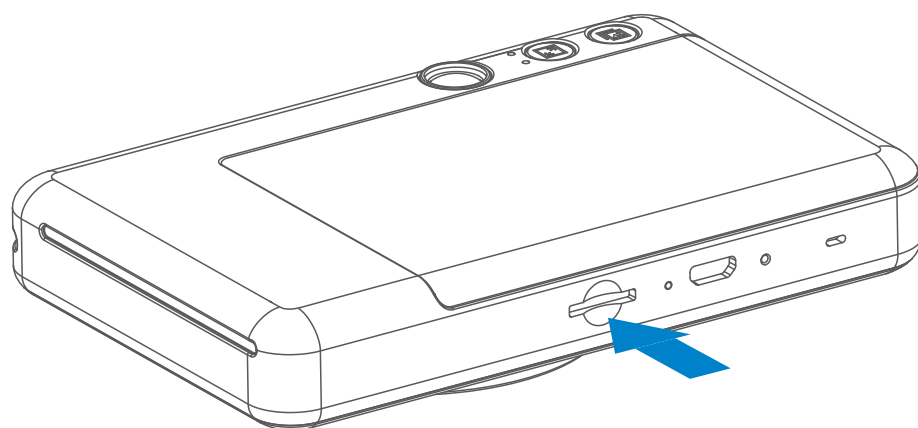

Na ukladanie nasnímaných fotografií sa vyžaduje externá karta MicroSD (až 256 GB). Podporované sú len formáty FAT16, FAT32 a exFAT.

PRÍPRAVA PAMÄŤOVEJ KARTY

Použite nasledujúce pamäťové karty (predáva sa samostatne)

- Pamäťové karty MicroSD *1
- Pamäťové karty MicroSDHC *1*2
- Pamäťové karty MicroSDXC *1*2

*1 Karty vyhovujúce normám SD. Fungovanie s fotoaparátom však nebolo overené pri všetkých pamäťových kartách.

*2 Podporované sú aj pamäťové karty UHS-1.

VLOŽENIE A VYBRATIE KARTY MicroSD

- Vložte kartu MicroSD do otvoru naspodku zariadenia. Keď je karta úplne zasunutá, pocítite slabé cvaknutie.
- Ak chcete kartu uvoľniť, zatlačte na jej vrchnú časť. Jemným vytiahnutím vyberte kartu zo zariadenia.
- Ak sa vyskytne chyba čítania alebo zápisu na kartu MicroSD, vyberte kartu MicroSD a reštartujte zariadenie.
- Pripojte zariadenie k počítaču pomocou kábla USB. Keď sa na obrazovke počítača zobrazí obrázok externej jednotky, dvakrát naň kliknite, aby ste mohli zobrazovať a ukladať fotografie.

ÚDRŽBA ZARIADENIA

- Zariadenie používajte a nechávajte v odporúčanom prostredí od 15 do 32 °C a pri 40 až 55 % relatívnej vlhkosti.

PRI POUŽÍVANÍ FOTOGRAFICKÉHO PAPIERA



- Vložte len 10 hárkov fotografického papiera ZINK™ a 1 hárok SMART SHEET™. Nevkladajte viac, pretože môže dôjsť k zaseknutiu papiera alebo chybám pri tlači.
- Ak sa zasekne papier, jednoducho vypnite a zapnite tlačiareň, aby sa automaticky uvoľnil. Nepokúšajte sa papier vytiahnuť.
- Kým zariadenie tlačí, nevyťahujte fotografický papier ani ním nešklbte.
- Zaobchádzajte s fotografickým papierom opatrne, aby ste predišli poškodeniu alebo ohnutiu.
- Pri vkladaní udržiajte fotografický papier čistý. Ak je fotografický papier znečistený alebo poškodený, môže dôjsť k jeho zaseknutiu alebo chybe pri tlači.
- Nové vrečko fotografického papiera otvorte, až keď ste pripravení na jeho vloženie do zariadenia.
- Nevystavujte fotografický papier priamemu slnečnému svetlu ani vlhkosti.
- Nenechávajte fotografický papier v oblasti, kde je teplota alebo vlhkosť mimo navrhovaných podmienok uvedených na vrečku. Môže sa tým znížiť kvalita vytlačenej fotografie.

INFORMÁCIE O HÁRKU SMART SHEET™

- Každé vrečko fotografického papiera obsahuje 10 hárkov fotografického papiera a 1 modrý SMART SHEET™.
- Vložte hárok SMART SHEET™ a fotografický papier z rovnakého vrečka, aby sa dosiahla optimálna kvalita tlače. Každý hárok SMART SHEET™ je konkrétne vyladený pre vrečko s papierom, v ktorom sa nachádza.
- Hárok SMART SHEET™ sa pred prvou tlačou automaticky pošle cez zariadenie, aby vyčistil tlačiareň a optimalizoval kvalitu tlače pre konkrétne vrečko s papierom (10 hárkov).
- Hárok SMART SHEET™ si odložte a vyhodte ho až po vytlačení všetkých 10 hárkov fotografického papiera vo vrečku. Ak kvalita tlače nespĺňa očakávania, môžete hárok SMART SHEET™ použiť znova, ak papier pochádza z rovnakého vrečka. Stačí otočiť hárok SMART SHEET™ čiarovým kódom nadol a zasunúť pod zvyšný fotografický papier.
- Použitie hárka SMART SHEET™ z iného vrečka môže mať za následok zníženú kvalitu tlače.

PREVÁDZKA

ZAPNUTIE/VYPNUTIE

- 1 Stlačte a podržte tlačidlo napájania , kým sa nerozsvieti indikátor LED.
- 2 Keď indikátor LED zostane svietiť nabiele, zariadenie je pripravené na používanie.
- 3 Stlačením a podržaním tlačidla napájania  vypnite zariadenie.

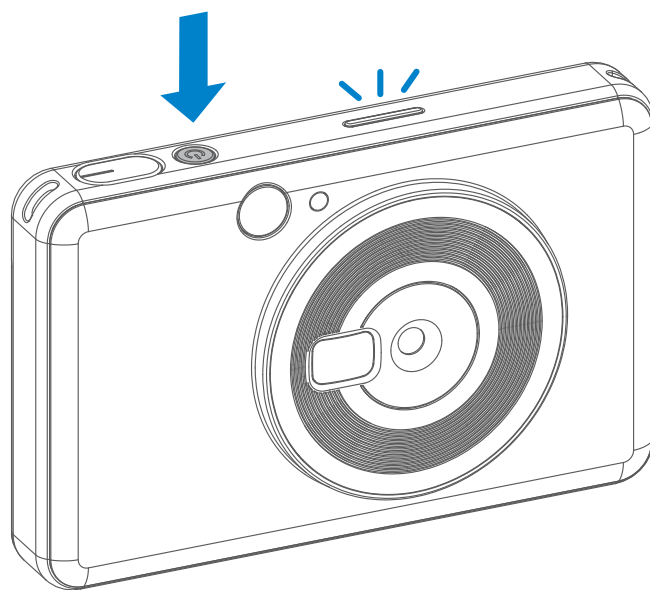

Automatické vypnutie

- Keď je zariadenie nečinné približne 5 minúty, automaticky sa vypne. Používateľ môže obnoviť prevádzku zariadenia opätovným stlačením tlačidla napájania.

FOTOGRAFOVANIE

- 1 Držte zariadenie a skontrolujte požadovanú kompozíciu záberu.
- 2 Stlačením tlačidla spúšte  zhotovte fotografiu.

Fotoaparát automaticky aktivuje blesk, ak to vyžadujú svetelné podmienky.

Reflexnú plôšku vedľa objektívu používajte ako zrkadlo na autoportréty.

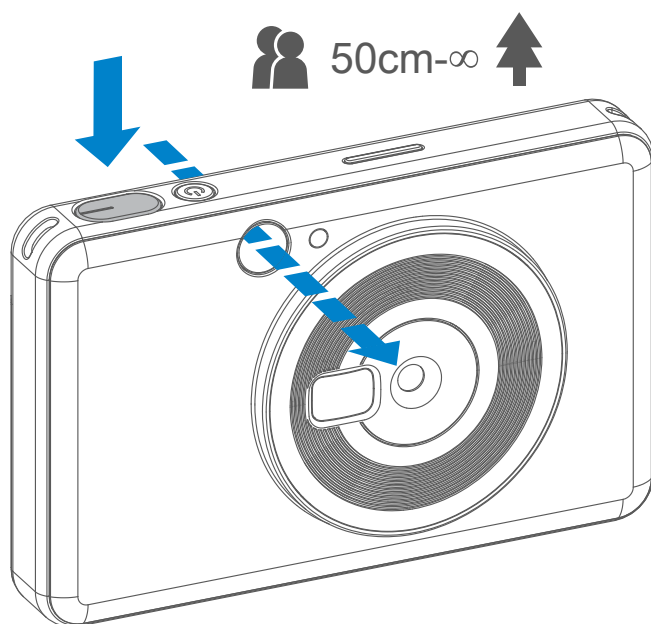

HĽADÁČIK

Skomponujte záber pomocou označenia ohraničenia v hľadáči.

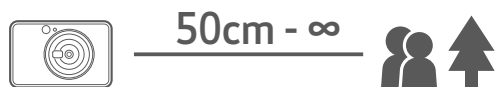

2 x 3



Označenie ohraničenia
2 x 3 na bežné snímanie
zo vzdialenosti 1 m – ∞

2 x 2



Označenie ohraničenia
2 x 2 na bežné snímanie
zo vzdialenosti 1 m – ∞

POMER STRÁN

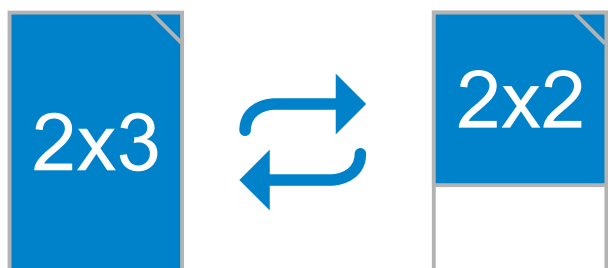

Používateľ môže pomocou tlačidla pomeru strán vybrať pomer strán  2 x 3 alebo 2 x 2.

Pomer strán možno zmeniť kedykoľvek pred zhotovením fotografie.

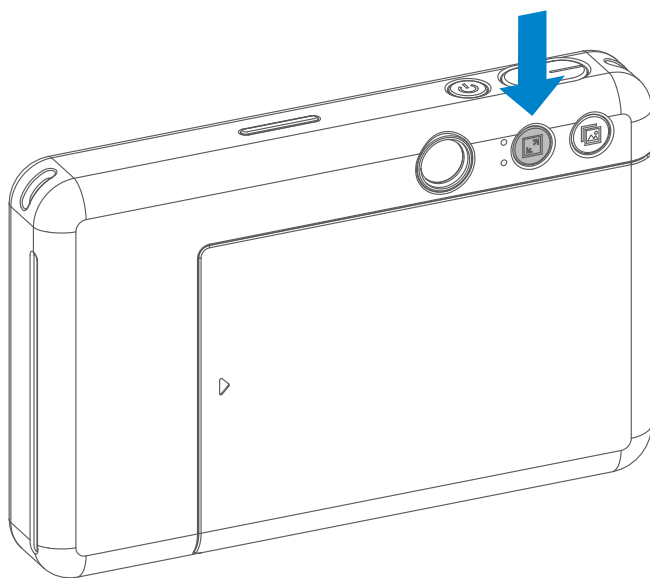

Keď je pomer strán 2 x 2, prázdna oblasť fotografického papiera je iná. Závisí od spôsobu držania zariadenia.

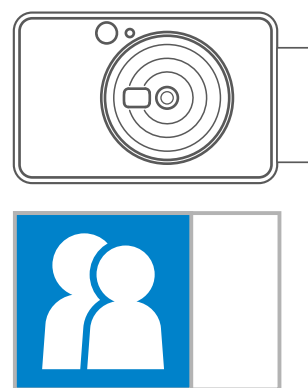
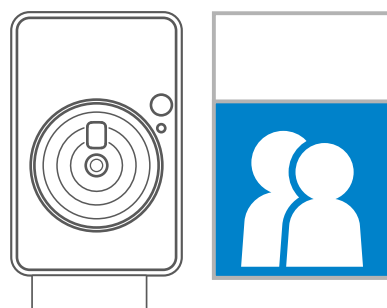
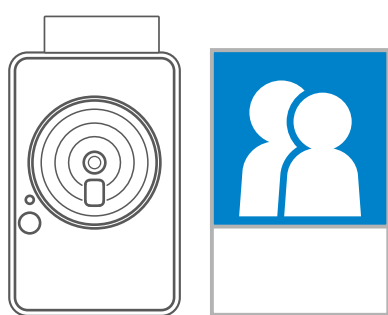

TLAČ A OPAKOVANÁ TLAČ

TLAČ FOTOGRAFIE







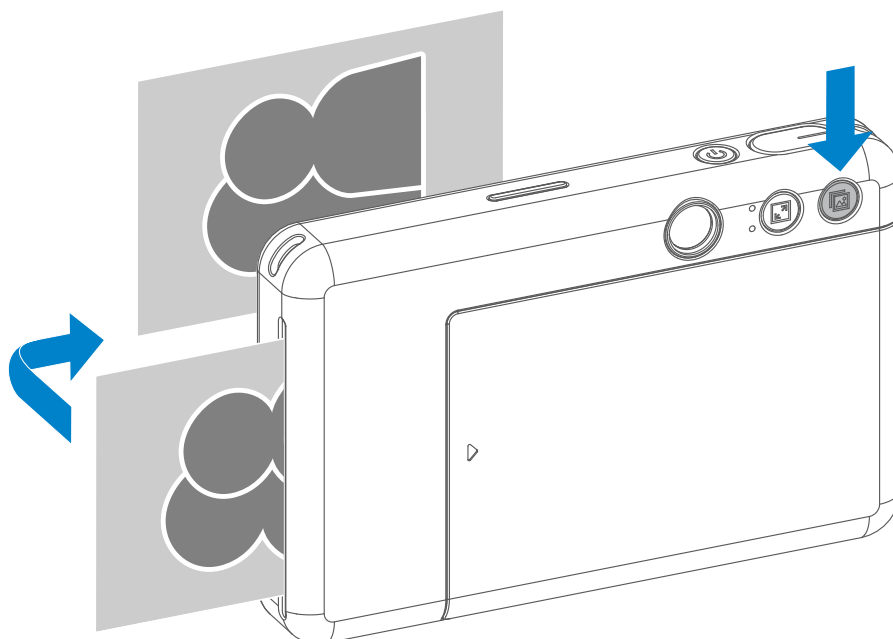



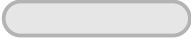

- Fotografia sa vytlačí ihneď po zhotovení.
- Zariadenie môže naraz podržať až 3 snímky určené na tlač.



OPAKOVANÁ TLAČ FOTOGRAFIE

Keď sa tlačí zhotovená fotografia a chcete ju duplikovať, prípadne rozdať na večierku niekoľko kusov rovnakých fotografií, jednoduchým stlačením tlačidla opakovanej tlače  môžete znova vytlačiť naposledy vytlačenú fotografiu.







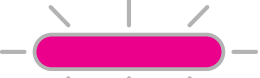

INDIKÁTOR LED

Stav	Ovládanie/situácia	Indikátor LED
Zapnutie	Stlačte a podržte tlačidlo napájania	 >  Biely
Pohotovostný režim	Po zapnutí zariadenia	 Biely
Vypnutie	Stlačte a podržte tlačidlo napájania	 Vyp.
Chyba hárka SMART SHEET™	Keď zariadenie zistí vloženie nesprávneho hárka SMART SHEET™ alebo inú chybu hárka SMART SHEET™	 Modrý (opakovane)
Spracovanie hárka SMART SHEET™	Keď zariadenie tlačí hárak SMART SHEET™	 Biely
Žiadny papier	Keď v zariadení nie je papier, neumožní fotografovanie	 Červený
Zaseknutý papier/ otvorený kryt	Pri zaseknutí papiera alebo otvorení krytu tlačiarne	 Červený
Pripravte sa na tlač	Príprava na tlač	 Biely
Tlač fotografie	Keď zariadenie tlačí fotografiu	 Žltý > Purpurový > Azúrový > Biely (opakovane)
Režim MS (režim hromadného úložiska)	Zariadenie je pripojené k počítaču	 Purpurový
Chyba karty MicroSD	Nemožno zapisovať údaje na kartu MicroSD	 Purpurový
Príliš vysoká teplota	Keď je zariadenie príliš horúce	 Červený (až do obnovenia bežnej teploty)
Príliš nízka teplota	Keď je zariadenie príliš studené	 Azúrový (až do obnovenia bežnej teploty)

Stav	Ovládanie/situácia	Indikátor LED
Chladenie hlavy tlačiarne	Kontroluje sa teplota hlavy tlačiarne a pred tlačou sa nechá vychladnúť	 Azúrový (opakovane)
Nízka úroveň nabitia batérie	Keď je úroveň nabitia batérie len 20 %	 Biely > Červený (opakovane)
Veľmi nízka úroveň nabitia batérie	Keď je úroveň nabitia batérie príliš nízka	 Červený > Biely (opakovane)

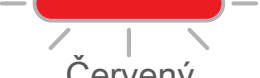
RIEŠENIE PROBLÉMOV

Stav	Signalizácia indikátorov LED	Úkony
Chyba karty MicroSD	 Purpurový	<ul style="list-style-type: none"> • Skontrolujte, či je karta MicroSD správne vložená • Skontrolujte, či je karta MicroSD zaplnená • Skontrolujte, či je karta MicroSD poškodená • Skontrolujte, či je karta MicroSD kompatibilná
Zlyhalo podávanie papiera	 Červený	<ul style="list-style-type: none"> • Otvorte kryt priestoru pre papier a skontrolujte, či je vložený fotografický papier Canon ZINK™
Zaseknutie papiera	 Červený	<ul style="list-style-type: none"> • Vypnite a zapnite zariadenie; fotografický papier sa automaticky vysunie
Žiadny papier	 Červený	<ul style="list-style-type: none"> • Znova vložte fotografický papier Canon ZINK™ do zariadenia
Kryt tlačiarne nie je zatvorený správne	 Červený	<ul style="list-style-type: none"> • Zatvorte kryt tlačiarne správne
Prehrievanie	 Červený	<ul style="list-style-type: none"> • Počkajte, kým teplota zariadenia neklesne na normálnu; zariadenie bude pokračovať v práci
Zariadenie nefunguje	Nie je k dispozícii	<ul style="list-style-type: none"> • Skontrolujte, či úroveň nabitia batérie nie je príliš nízka. V prípade potreby znova nabite zariadenie
Fotografovanie	Nie je k dispozícii	<ul style="list-style-type: none"> • Skontrolujte, či je k dispozícii vyrovnávacia pamäť poradovníka tlačových úloh • Skontrolujte, či je v zariadení fotografický papier Canon ZINK™

TECHNICKÉ PARAMETRE

Technológia tlače	ZINK™
Rozlíšenie pri tlači	314 x 500 dpi (body na palec)
Rýchlosť tlače	Približne 50 sekúnd (motor sa spustí a zastaví, pri izbovej teplote 25 °C)
Pomer strán fotografie	2" x 2" alebo 2" x 3"
Kompatibilný papier	Fotografický papier ZP-2030-20 (20 hárkov) Canon ZINK™: ZP-2030-50 (50 hárkov) 2" x 3"/samolepiaca zadná strana
Kapacita papiera	Až 10 hárkov fotografického papiera ZINK™ + 1 hárok SMART SHEET™
Rozlíšenie fotografií	5 MP
Ohnisková vzdialenosť	24 mm
Clona	f/2,4
Rozsah zaostrenia	50 cm – ∞
Citlivosť	Automatická (ISO 100 – 1600)
Blesk	Áno (automatický)
Dosah blesku	0,5 – 1,0 m
Pamäťová karta	Karta microSD, až 256 GB
Zdroj napájania	Zabudovaná nabíjateľná lítium-polymérová batéria 700 mAh, 7,4 V
Rýchlosť nabíjania	Približne 90 minút (Úplné nabitie)
Sieťový adaptér	Výstupný prúd: 1.6 A (min.), napätie: 5 V
Parametre prostredia	- Odporúčaná teplota počas tlače, nabíjania a skladovania: 15 až 32 °C - Odporúčaná vlhkosť počas tlače, nabíjania a skladovania tlačiarne: 40 až 55 % relatívnej vlhkosti - Prevádzková teplota: 5 až 40 °C - Prevádzková vlhkosť: <70 % relatívnej vlhkosti
Automatické vypnutie	5 minút
Rozmery	121 (Š) x 78,3 (V) x 23,7 (H) mm
Hmotnosť	170 g
Kompatibilné operačné systémy (pre počítač)	Windows 7/8/8.1/10 Mac OSX 10.10 – 10.14
Pripojenie na nabíjanie a prenos údajov	USB 2.0 (Micro USB)

Podlieha zmene bez upozornenia

Canon

SMART SHEET, technológia ZINK a ochranné známky ZINK sú vlastníctvom spoločnosti ZINK Holdings LLC. Používajú sa na základe licencie. Všetky ostatné názvy produktov, značky a logá tretích strán sú ochranné známky príslušných vlastníkov.